

2019年度千代田区春季バドミントン大会(ダブルス)

結 果

期日： 2019年4月29日(月・祝)
会場： 千代田区立スポーツセンター

種 目	選手氏名		所 属
【男子ダブルス1部】			
優勝	鏑木 博貴	倉田 知展	(BBK・警視庁)
準優勝	溝口 敦史	藤森 康祐	(神田クラブ)
第3位	高田 禎久	瀧本 明	(MINT)
【男子ダブルス2部】			
優勝	金子 豪伸	佐藤 康平	(旭クラブ)
準優勝	小林 拓斗	中島 謙太	(個人)
第3位	松永 紘亮	今枝 翔太郎	(CTC Snufkinz)
第3位	村瀬 拳	本田 拓斗	(国税庁)
【男子ダブルス3部】			
優勝	高橋 宗鷹	劔 明弘	(NOT)
準優勝	鈴木 敏夫	山本 裕治	(富士見 BC)
第3位	姚 友亮	田母神 圭司	(Hau'oli)
第3位	服部 研一	久保田 耕史	(Hau'oli)
【男子ダブルス 90 歳の部】			
優勝	石田 世一	手島 明彦	(神田クラブ)
準優勝	中村 俊也	民安 義仁	(Team ICH)
【男子ダブルス 110 歳の部】			
優勝	草水 博史	一戸 隆	(下水道局)
準優勝	富川 道範	長崎 秀樹	(神田クラブ・国税庁)
第3位	山中 達雄	金田 靖宏	(旭クラブ)
【女子ダブルス1部】			
優勝	小柏 涼子	櫛引 しおり	(法務省)
準優勝	松本 秋乃	畠中 美紀	(MINT)
【女子ダブルス2部】			
優勝	富所 華菜	三浦 千明	(Eazy BC)
準優勝	小出 佳奈	高瀬 江留萌	(MINT)
【女子ダブルス3部】			
優勝	片岡 晴佳	桑原 春佳	(MINT)
準優勝	荒井 美咲	小玉 栞	(MINT)
【女子ダブルスシニアの部】			
優勝	向 紀代美	石山 喜久江	(ACC)
準優勝	庄司 由美子	関口 理佳	(旭クラブ)

男子ダブルス 1部

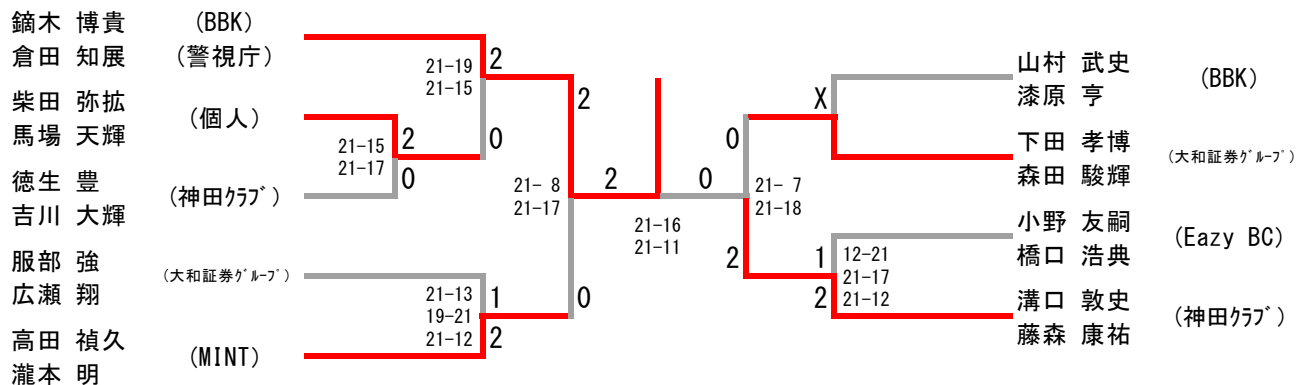

三位決定戦

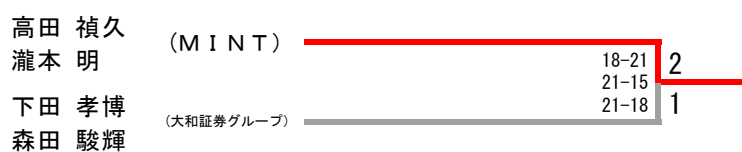

男子ダブルス 2部

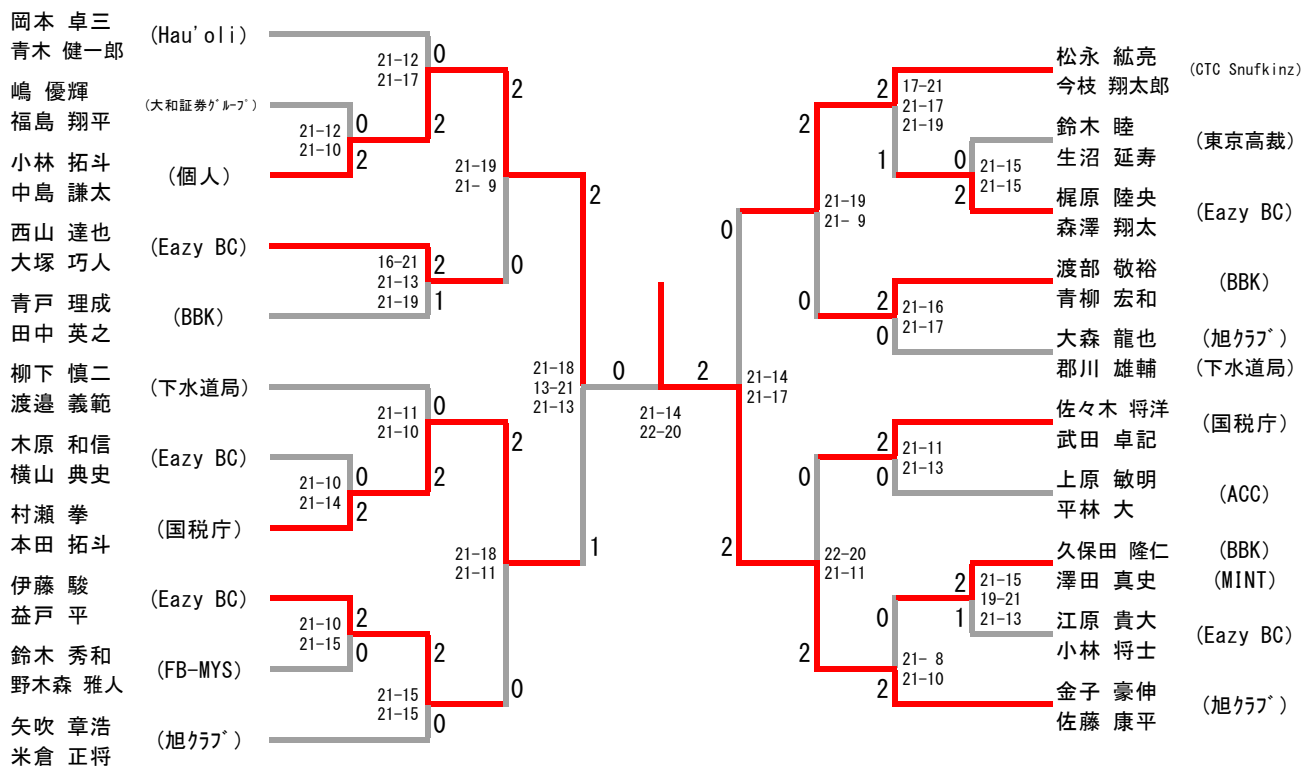

男子ダブルス 3部

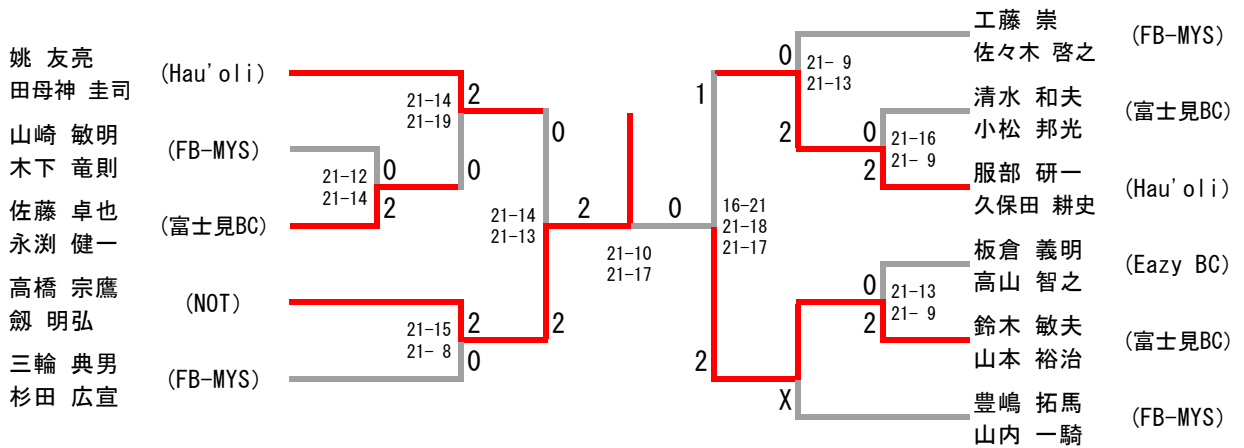

男子ダブルス 90歳の部

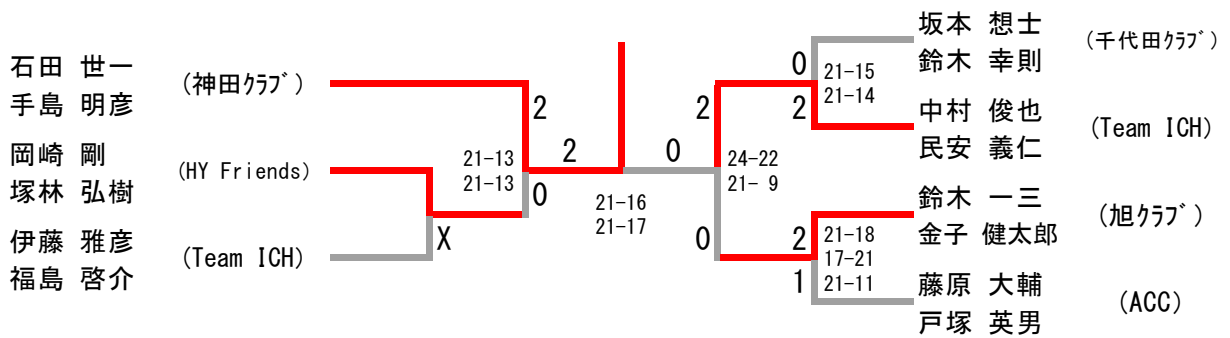

男子ダブルス 110歳の部

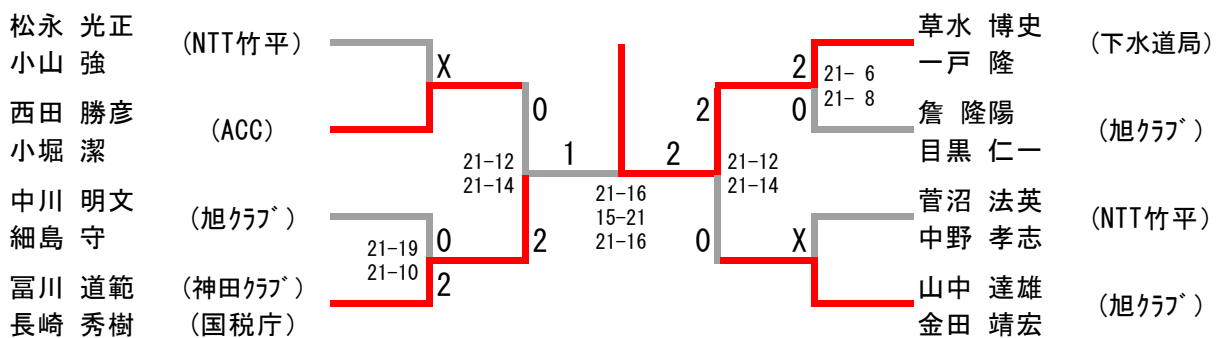

三位決定戦

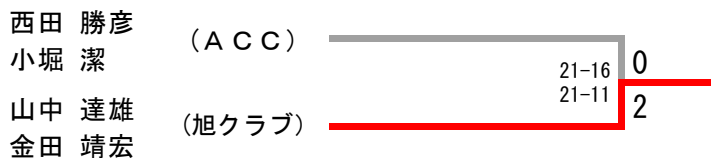

女子ダブルス 1 部

女子ダブルス 1 部	松本 畠中	小柏 櫛引	倉橋 稲村	尾崎 谷合	勝-敗	順 位
松本 秋乃 畠中 美紀 (M I N T)		× 15-21 14-21	○ 21-17 21-12	○ 21-14 21- 6	M 2-1 G 4-2 P 113-91	2
小柏 涼子 櫛引 しおり (法務省)	○ 21-15 21-14		○ 21-16 21- 9	○ 21-14 21- 5	M 3-0 G 6-0 P 126-73	1
倉橋 彩 稲村 宏美 (旭クラブ)	× 17-21 12-21	× 16-21 9-21		21-17 × 16-21 11-21	M 0-3 G 1-6 P 102-143	4
尾崎 一湖 谷合 彰子 (M A F F)	× 14-21 6-21	× 14-21 5-21	○ 17-21 21-16 21-11		M 1-2 G 2-5 P 98-132	3

女子ダブルス 2 部

女子ダブルス 2 部	富所 三浦	小出 高瀬	松井 宮本	勝-敗	順 位
富所 華菜 三浦 千明 (E a z y B C)		○ 21-19 21-11	○ 21-14 21- 9	M 2-0 G 4-0 P 84-53	1
小出 佳奈 高瀬 江留萌 (M I N T)	× 19-21 11-21		○ 21- 8 21- 7	M 1-1 G 2-2 P 72-57	2
松井 美絵子 宮本 友美 (A C C)	× 14-21 9-21	× 8-21 7-21		M 0-2 G 0-4 P 38-84	3

女子ダブルス 3 部

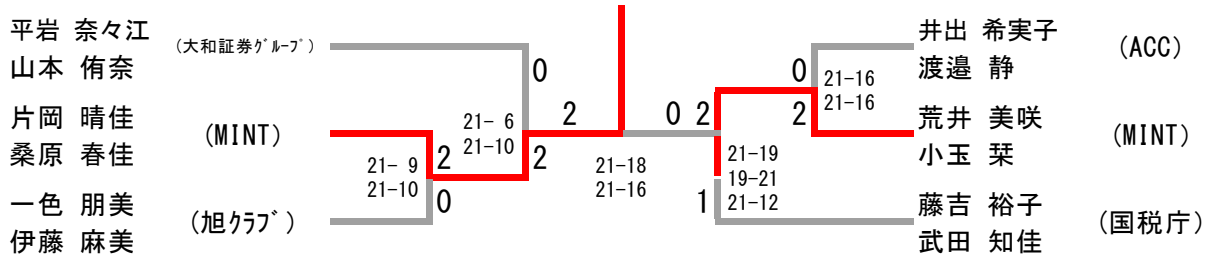

女子ダブルスシニアの部

女子ダブルスシニアの部	向石山	庄司関口	亀井清野	早坂池上	勝-敗	順位
向 紀代美 石山 喜久江 (ACC)		○ 21-19 22-20	○ 21-9 17-21 21-14	○ 21-19 21-9	M 3-0 G 6-1 P 144-111	1
庄司 由美子 関口 理佳 (旭クラブ)	× 19-21 20-22		○ 17-21 21-19 21-15	○ 21-6 21-10	M 2-1 G 4-3 P 140-114	2
亀井 佳代 清野 千恵子 (あすなろ)	× 9-21 21-17 14-21	× 21-17 19-21 15-21		○ 23-21 21-9	M 1-2 G 4-4 P 143-148	3
早坂 みち子 池上 恵美 (下水道局)	× 19-21 9-21	× 6-21 10-21	× 21-23 9-21		M 0-3 G 0-6 P 74-128	4